



HPL BOÎTE DE SOL 32MM

Parfait pour les rénovations
grâce à la faible hauteur d'installation !



BOÎTE DE SOL POUR RÉNOVATION

Alimentation électrique et points de données séparés

La boîte de sol HPL encastrable de 32 mm est équipée de deux panneaux d'encastrement, ce qui permet de séparer les points d'alimentation électrique et de données. Cet espacement évite les interférences entre les différents signaux.

En utilisant des connecteurs à 3 pôles, une boîte de sol avec une profondeur d'installation très réduite est réalisée. Les points d'alimentation sont pré-câblés par HPL pour gagner du temps. L'installateur et l'utilisateur sont assurés de la qualité grâce à l'utilisation de marques de premier plan.

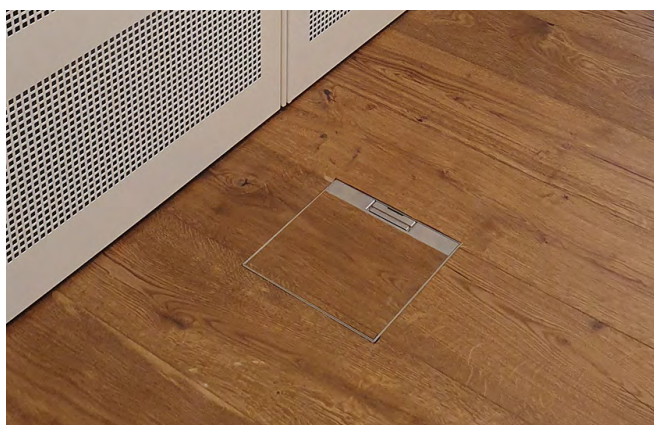
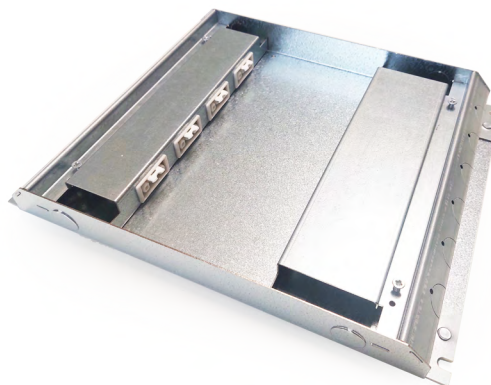

7 types de couvercles disponibles

Il existe pas moins de 7 types de couvercles qui peuvent être installés sur la boîte de sol HPL de 32 mm. Tous offrent une capacité de charge d'au moins 350 kilogrammes (en cas de montage correct).

Pour l'incrustation de sol, vous avez le choix entre 3 mm, 15 mm et 25 mm. Le couvercle de 3 mm est en plastique (ABS), tandis que les autres variantes sont en acier inoxydable. Pour les couvercles de 25 mm, il est même possible d'opter pour une version IP54 pour le nettoyage humide (à l'aide de machines de nettoyage).

Espace pour câblage rigide et/ou connexions de fusion

À partir de 2022, la boîte de sol HPL de 32 mm a été agrandie des deux côtés. Cela permet de raccorder plus facilement les conduits à la boîte de sol et crée un espace supplémentaire pour le câblage de données rigide (Cat6A / Cat7) et les connexions de fusion. Ainsi, la facilité d'installation est considérablement améliorée, rendant l'utilisation encore plus simple.

En plus de l'installation des prises électriques et des points de réseau, il est également possible d'opter pour des composants audiovisuels tels que HDMI ou USB (A ou C).



Avant mise à niveau

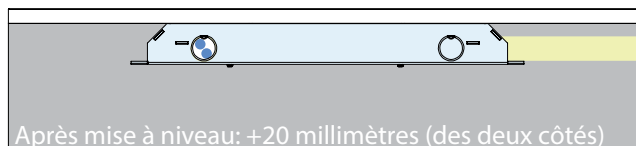

Après mise à niveau: +20 millimètres (des deux côtés)



Plaque de coulée métallique universelle réutilisable

La boîte de sol HPL 32 mm est équipée d'une plaque de coulée métallique, réutilisable dans de nombreux cas. La hauteur de coulée pour chaque ensemble de couvercles est indiquée sur le côté de la plaque, garantissant ainsi un ajustement parfait.

Contribuez à un meilleur environnement en retournant vos plaques de coulée usagées ! Aidez-nous en renvoyant les plaques utilisées à HPL Systems ou à votre distributeur.

ENSEMBLES DE COUVERCLES, PANNEAUX ENCASTRÉS ET DIMENSIONS

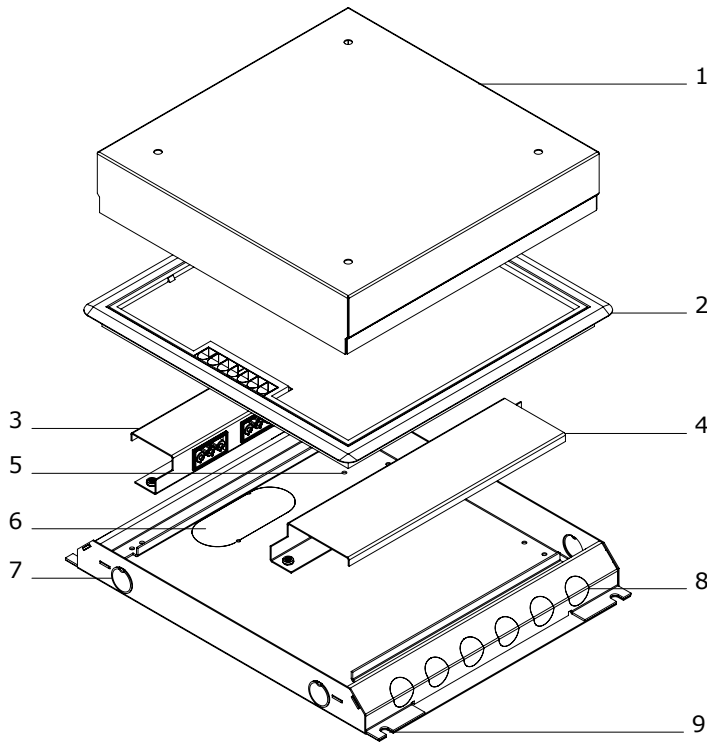

Composants de la boîte de sol 32 mm:

- 1 - Plaque de coulée temporaire
- 2 - Ensemble de couvercles (7 options)
- 3 - Panneau d'encastrement 4x pièce châssis 3 pôles
- 4 - Panneau d'encastrement 6/8x ouverture pour données
- 5 - Point de montage de terre
- 6 - Ouverture de la plaque de fond (2x)
- 7 - Ouvertures de 20 mm (4x)
- 8 - Ouvertures universelles de 20 mm (12x)
- 9 - 4 points de fixation/réglage du boîtier

Set de couvercles en plastique T3

Incrustation de sol 3-4 mm | Bord de moquette

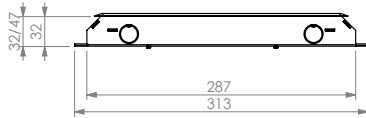

Set de couvercles en inox T15

Incrustation de sol 15 mm | Bord de moquette

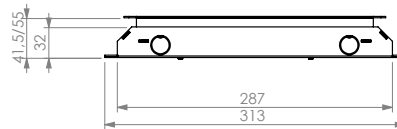

Set de couvercles en inox T15ZR

Incrustation de sol 15 mm | Sans bord de moquette

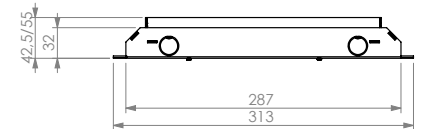

Set de couvercles en inox T25

Incrustation de sol 25 mm | Bord de moquette

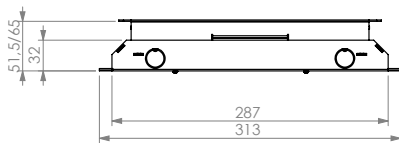

Set de couvercles en inox T25ZR

Incrustation de sol 25 mm | Sans bord de moquette

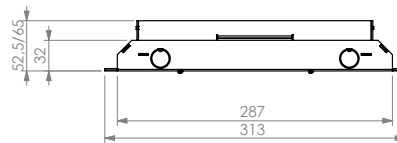

Set de couvercles en inox T25ZR IP54

Incrustation de sol 25 mm | Sans bord de moquette

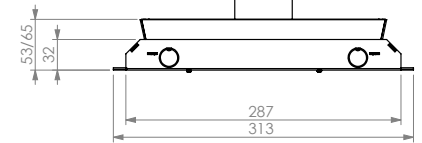

Set de couvercles en inox T25 IP54

Incrustation de sol 25 mm | Bord de moquette

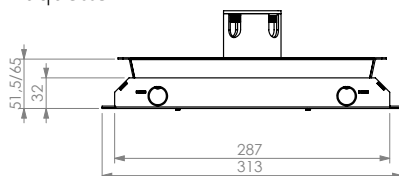

Remarque sur les panneaux d'encastrement:

- #1 Panneau d'encastrement 6x ouverture pour données 15x19,6 mm;
- #2 Panneau d'encastrement 8x ouverture pour données 15x19,6 mm.

LIVRÉ SOUS UN SEUL NUMÉRO D'ARTICLE



Boîte de sol HPL avec ensemble de couvercles en plastique T3	
4x GST18/3 + 6x ouverture pour données 15x19.6mm	715.2110
4x GST18/3 + 8x ouverture pour données 15x19.6mm	715.2111



Boîte de sol HPL avec ensemble de couvercle en acier inoxydable T15	
4x GST18/3 + 6x ouverture pour données 15x19.6mm	715.2310
4x GST18/3 + 8x ouverture pour données 15x19.6mm	715.2311



Boîte de sol HPL avec ensemble de couvercle en acier inoxydable T15ZR	
4x GST18/3 + 6x ouverture pour données 15x19.6mm	716.2310
4x GST18/3 + 8x ouverture pour données 15x19.6mm	716.2311



Boîte de sol HPL avec ensemble de couvercle en acier inoxydable T25	
4x GST18/3 + 6x ouverture pour données 15x19.6mm	715.2410
4x GST18/3 + 8x ouverture pour données 15x19.6mm	715.2411



Boîte de sol HPL avec ensemble de couvercle en acier inoxydable T25ZR	
4x GST18/3 + 6x ouverture pour données 15x19.6mm	716.2410
4x GST18/3 + 8x ouverture pour données 15x19.6mm	716.2411



Boîte de sol HPL avec ensemble de couvercle en acier inoxydable T25 IP54	
4x GST18/3 + 6x ouverture pour données 15x19.6mm	717.2410
4x GST18/3 + 8x ouverture pour données 15x19.6mm	717.2411



Boîte de sol HPL avec ensemble de couvercle en acier inoxydable T25ZR IP54	
4x GST18/3 + 6x ouverture pour données 15x19.6mm	718.2410
4x GST18/3 + 8x ouverture pour données 15x19.6mm	718.2411

Remarque:

L'utilisation standard inclut des châssis Wieland GST18/3. D'autres marques (comme Wago Winsta) sont disponibles sur demande.

