



HPL PRODUITS

Grossiste en électrotechnique Rexel Belgique

REXEL



JUILLET 2024





CONTENU

Produits HPL

À PROPOS D'HPL

Qualité, innovation et flexibilité

SYSTÈMES DE PLANCHER INTÉGRÉS AVEC CONDUITS

HPL boîtier de sol intégré 32mm

HPL boîtier de sol intégré 50mm

HPL boîtier de sol intégré 80mm

HPL Servicebox+, Smartbox+, Smartbox Pro intégré 65mm

HPL Powerbox150 intégré 55mm

HPL Bunker colonne d'élévation

HPL pot de sol intégré rond 75mm

HPL Multibox

SYSTÈMES DE PLANCHER INTÉGRÉS AVEC GOUTTIÈRES DE SOL

Système de rénovation HPL Combi50

Système de gouttière encastrée HPL Combi70/90

SYSTÈMES DE SOLS COULÉS AVEC CANIVEAU OUVERT

Système de gouttière de sol ouverte HPL

SYSTÈMES DE PLANCHER SURÉLEVÉ

Boîte de sol HPL Basic 40mm

Boîte de sol HPL Basic 62mm

HPL Smartbox Home

Passage de câble en acier inoxydable HPL

04 - 05

04 - 05

06 - 21

08 - 09

10 - 11

12 - 13

14 - 15

16 - 17

18 - 19

20 - 21

22 - 23

24 - 29

26 - 27

28 - 29

30 - 35

32 - 33

38 - 47

40 - 41

42 - 43

44 - 45

46 - 47

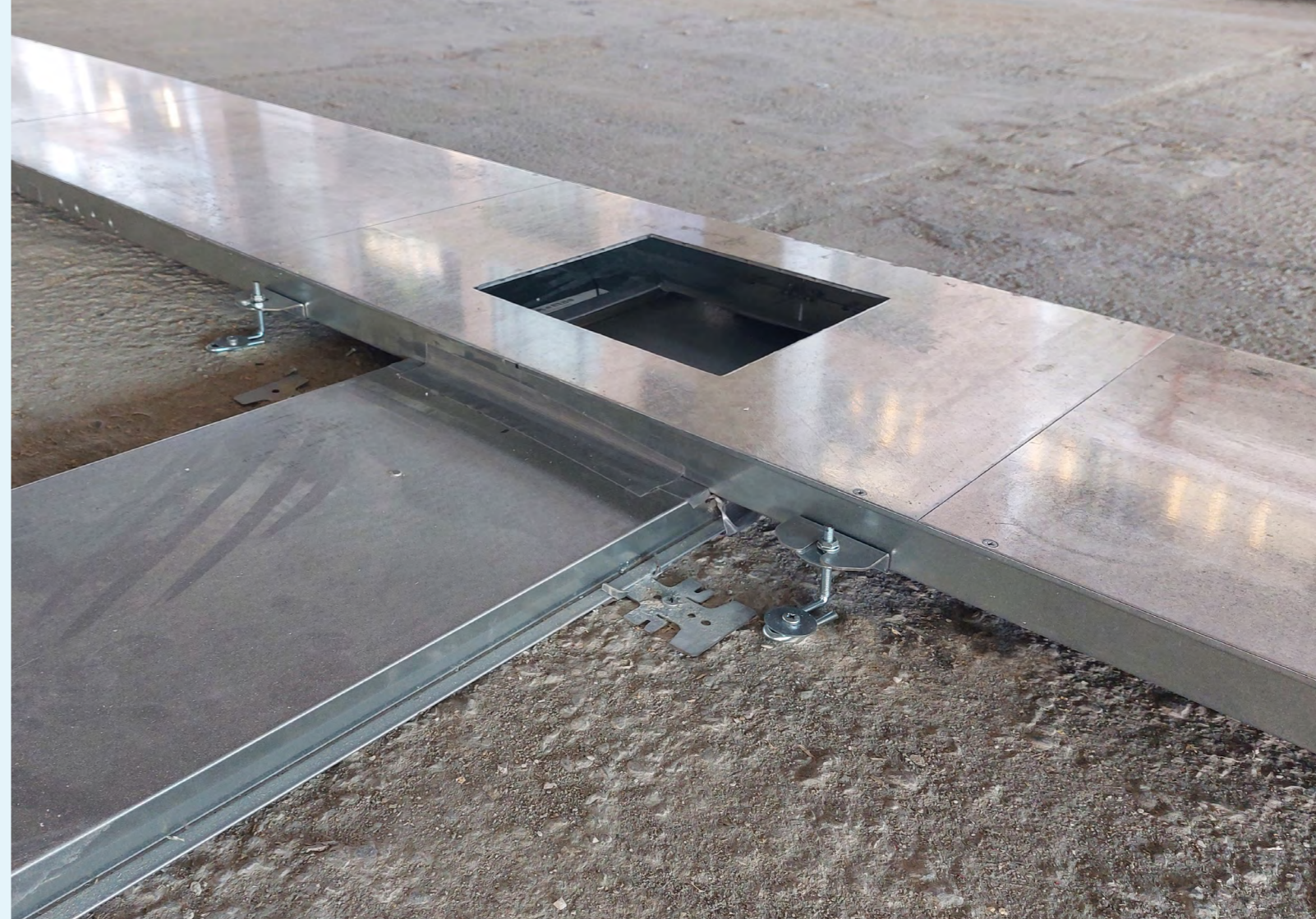



À PROPOS D'HPL

Qualité, innovation et flexibilité

HPL Systems fournit des produits complets, fabriqués par Hurkmans Plaatwerk BV à Beek en Donk (Noord-Brabant, Pays-Bas). Au cours des 20 dernières années, HPL s'est principalement spécialisé dans la technologie des sols. Non seulement les produits sont disponibles, mais aussi les connaissances nécessaires pour penser de manière orientée solution. Qu'il s'agisse d'articles standard de ce catalogue ou d'une solution sur mesure: pour la technologie au sol, HPL est l'adresse qu'il vous faut !

En tant que fabricant de produits électrotechniques, nous sommes conscients et nous travaillons exclusivement selon les normes en vigueur. Il va de soi que tous nos produits sont soigneusement testés et homologués. Les articles assemblés sont dotés d'un numéro de test unique, afin que vous puissiez toujours compter sur la qualité.

Si nous pouvons vous être utiles, nous sommes joignables par téléphone et par e-mail pour toutes vos questions. Vous pouvez également vous adresser à votre propre agence Rexel pour toute question concernant les produits HPL.

Pourquoi HPL ?

Fabrication néerlandaise

Possibilités standard et sur mesure

Ingénierie interne

Commande sous un seul numéro d'article

Produits exclusifs

HPL Systems BV
Trentstraat 22
5741ST Beek en Donk (NL)
verkoop@hplsystems.nl
www.hplsystems.be

Fournisseur de:

REXEL



SYSTÈMES DE PLANCHER INTÉGRÉS AVEC CONDUITS

Boîtes de sol encastrées avec entrée de conduits

Dans le domaine des systèmes de boîtes de sol pour les dalles en béton coulées, HPL propose des produits faciles à appliquer. Dans notre gamme, vous trouverez une série d'options différentes en termes de taille et d'application. Pour toutes nos solutions, nous avons pris en compte les souhaits de nos clients, ce qui nous a permis de les développer et de les améliorer en continu au fil du temps.

Nos boîtes de sol pour les dalles en béton coulées sont conçues pour être utilisées dans les planchers intégrés. Les conduits sont utilisés pour alimenter les points de contact et pour connecter d'autres éléments tels que les données. C'est pourquoi toutes nos boîtes de sol pour les dalles en béton coulées sont équipées de plusieurs sorties d'encastrement, adaptées aux conduits d'un diamètre de 20 et/ou 25 millimètres.

POUR TOUS LES PRODUITS DE CETTE CATÉGORIE :
Matériel de commutation de grandes marques
Facilité d'installation optimale
Produits durables
Résistant au feu et facilement recyclable

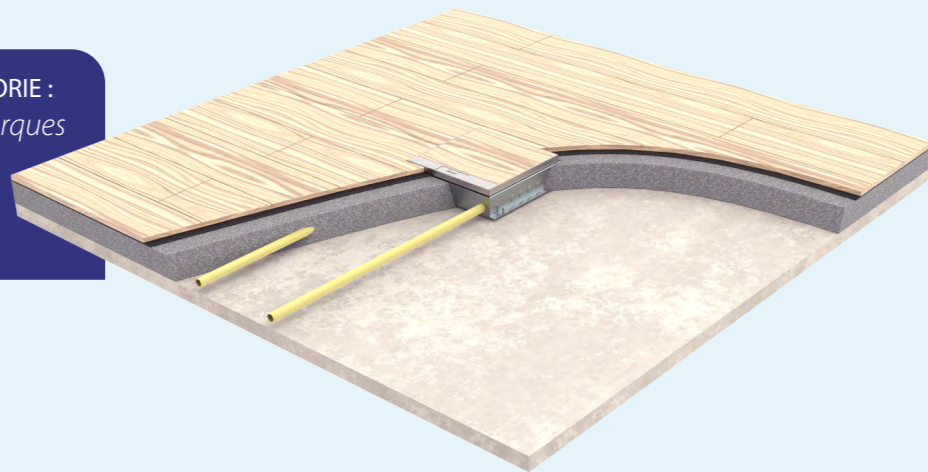

Boîte de sol encastrable de 32 mm
Boîte de sol de rénovation avec connecteurs Wieland GST®

Boîte de sol encastrable de 50 mm
Parfaite pour l'installation dans les espaces de bureau

Boîte de sol encastrable de 80 mm
Équipée d'un compartiment de passage

Smartbox+, Smartbox Pro, Servicebox+ 65 mm
Boîtes de sol compactes

Powerbox150 encastrable de 55 mm
Boîte de sol extrêmement robuste

Bunker colonne de montée
Solide sur toutes les surfaces

Pot de sol cercle160
Pot de sol à placer dans le trou de perçage

Multibox
Boîte universelle pour courant fort, air et eau



SYSTÈMES DE PLANCHER INTÉGRÉS AVEC CONDUITS

Boîte de sol encastrable de 32mm



GRAND CHOIX DE COUVERCLES RELEVABLES SUIVANTS:

Plastique T3 | avec insertion de 3-4 mm
avec bordure pour tapis, ABS ignifuge,
Capacité de charge de 350 kg, IP20

Inox T15 | avec insertion de 15 mm
avec bordure pour tapis, acier inoxydable brossé,
Capacité de charge de 350 kg, IP20

Inox T25 | avec insertion de 25 mm
avec bordure pour tapis, acier inoxydable brossé,
Capacité de charge de 350 kg, IP20

Inox T15ZR | avec insertion de 15 mm
sans bordure pour tapis, acier inoxydable brossé,
Capacité de charge de 350 kg, IP20

Inox T25ZR | avec insertion de 25 mm
sans bordure pour tapis, acier inoxydable brossé,
Capacité de charge de 350 kg, IP20

Inox T25 IP54 | avec insertion de 25 mm
avec bordure pour tapis, acier inoxydable brossé,
Capacité de charge de 350 kg, IP54

Inox T25ZR IP54 | avec insertion de 25 mm
sans bordure pour tapis, acier inoxydable brossé,
Capacité de charge de 350 kg, IP54

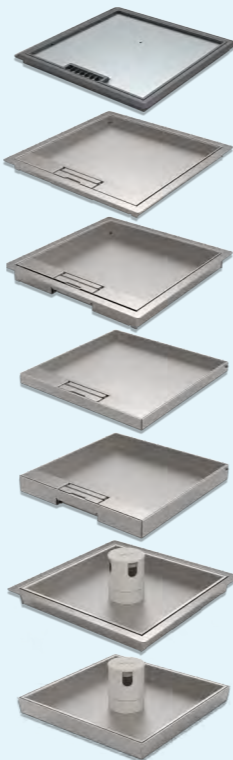

BOÎTE DE SOL ENCASTRABLE 32MM

- Idéale pour les rénovations
- Profondeur d'encastrement de seulement 32 millimètres
- Équipée de série de Wieland GST® 18/3 (femelle)
- Versions comme Wago Winsta® possibles sur demande
- Complètement pré-câblée

	HPL numéro:	Rexel numéro:
4 connecteurs GST18/3 + 6 ouvertures données, couvercle plastique T3	715.2110	HPL7152110
4 connecteurs GST18/3 + 8 ouvertures données, couvercle plastique T3	715.2111	HPL7152111
4 connecteurs GST18/3 + 6 ouvertures données, couvercle inox T15	715.2310	HPL7152310
4 connecteurs GST18/3 + 8 ouvertures données, couvercle inox T15	715.2311	HPL7152311
4 connecteurs GST18/3 + 6 ouvertures données, couvercle inox T25	715.2410	HPL7152410
4 connecteurs GST18/3 + 8 ouvertures données, couvercle inox T25	715.2411	HPL7152411
4 connecteurs GST18/3 + 6 ouvertures données, couvercle inox T15ZR	716.2310	HPL7162310
4 connecteurs GST18/3 + 8 ouvertures données, couvercle inox T15ZR	716.2311	HPL7162311
4 connecteurs GST18/3 + 6 ouvertures données, couvercle inox T25ZR	716.2410	HPL7162410
4 connecteurs GST18/3 + 8 ouvertures données, couvercle inox T25ZR	716.2411	HPL7162411
4 connecteurs GST18/3 + 6 ouvertures données, couvercle inox T25 IP54	717.2410	HPL7172410
4 connecteurs GST18/3 + 8 ouvertures données, couvercle inox T25 IP54	717.2411	HPL7172411
4 connecteurs GST18/3 + 6 ouvertures données, couvercle inox T25ZR IP54	718.2410	HPL7182410
4 connecteurs GST18/3 + 8 ouvertures données, couvercle inox T25ZR IP54	718.2411	HPL7182411

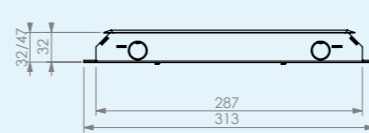

Dimensions combinées avec couvercle T3

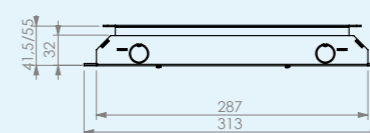

Dimensions combinées avec couvercle T15

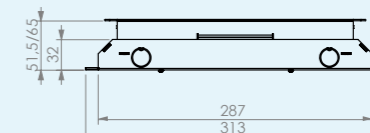

Dimensions combinées avec couvercle T25

HPL Systems BV
Trentstraat 22
5741ST Beek en Donk (NL)
verkoop@hplsyste.ms.nl
www.hplsyste.ms.be

Fournisseur de:

REXEL



SYSTÈMES DE PLANCHER INTÉGRÉS AVEC CONDUITS

Boîte de sol encastrable de 50mm



GRAND CHOIX DE COUVERCLES RELEVABLES SUIVANTS:

Plastique T3 | avec insertion de 3-4 mm
*avec bordure pour tapis, ABS ignifuge,
Capacité de charge de 350 kg, IP20*

Inox T15 | avec insertion de 15 mm
*avec bordure pour tapis, acier inoxydable brossé,
Capacité de charge de 350 kg, IP20*

Inox T25 | avec insertion de 25 mm
*avec bordure pour tapis, acier inoxydable brossé,
Capacité de charge de 350 kg, IP20*

Inox T15ZR | avec insertion de 15 mm
*sans bordure pour tapis, acier inoxydable brossé,
Capacité de charge de 350 kg, IP20*

Inox T25ZR | avec insertion de 25 mm
*sans bordure pour tapis, acier inoxydable brossé,
Capacité de charge de 350 kg, IP20*

Inox T25 IP54 | avec insertion de 25 mm
*avec bordure pour tapis, acier inoxydable brossé,
Capacité de charge de 350 kg, IP54*

Inox T25ZR IP54 | avec insertion de 25 mm
*sans bordure pour tapis, acier inoxydable brossé,
Capacité de charge de 350 kg, IP54*

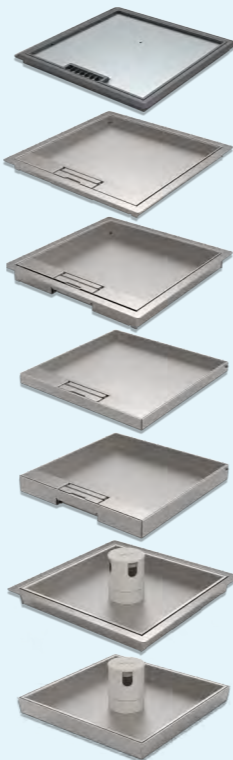

BOÎTE DE SOL ENCASTRABLE 50MM

- Adapté aux rénovations et à la construction neuve
- Profondeur d'encastrement de 50 millimètres
- Équipé de prises 45x45mm
- Livré avec une plaque de coulée en métal
- Complètement pré-câblé

	HPL numéro:	Rexel numéro:
4 prises de courant + 6 ouvertures données, couvercle plastique T3	715.0110B	HPL7150110B
4 prises de courant + 8 ouvertures données, couvercle plastique T3	715.0111B	HPL7150111B
4 prises de courant + 4 ouvertures 45x45mm, couvercle plastique T3	715.0112B	HPL7150112B
4 prises de courant + 6 ouvertures données, couvercle inox T15	715.0310B	HPL7150310B
4 prises de courant + 8 ouvertures données, couvercle inox T15	715.0311B	HPL7150311B
4 prises de courant + 4 ouvertures 45x45mm, couvercle inox T15	715.0312B	HPL7150312B
4 prises de courant + 6 ouvertures données, couvercle inox T25	715.0410B	HPL7150410B
4 prises de courant + 8 ouvertures données, couvercle inox T25	715.0411B	HPL7150411B
4 prises de courant + 4 ouvertures 45x45mm, couvercle inox T25	715.0412B	HPL7150412B
4 prises de courant + 6 ouvertures données, couvercle inox T15ZR	716.0310B	HPL7160310B
4 prises de courant + 8 ouvertures données, couvercle inox T15ZR	716.0311B	HPL7160311B
4 prises de courant + 4 ouvertures 45x45mm, couvercle inox T15ZR	716.0312B	HPL7160312B
4 prises de courant + 6 ouvertures données, couvercle inox T25ZR	716.0410B	HPL7160410B
4 prises de courant + 8 ouvertures données, couvercle inox T25ZR	716.0411B	HPL7160411B
4 prises de courant + 4 ouvertures 45x45mm, couvercle inox T25ZR	716.0412B	HPL7160412B
4 prises de courant + 6 ouvertures données, couvercle inox T25 IP54	717.0410B	HPL7170410B
4 prises de courant + 8 ouvertures données, couvercle inox T25 IP54	717.0411B	HPL7170411B
4 prises de courant + 4 ouvertures 45x45mm, couvercle inox T25 IP54	717.0412B	HPL7170412B
4 prises de courant + 6 ouvertures données, couvercle inox T25ZR IP54	718.0410B	HPL7180410B
4 prises de courant + 8 ouvertures données, couvercle inox T25ZR IP54	718.0411B	HPL7180411B
4 prises de courant + 4 ouvertures 45x45mm, couvercle inox T25ZR IP54	718.0412B	HPL7180412B

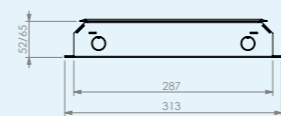

Dimensions combinées avec couvercle T3

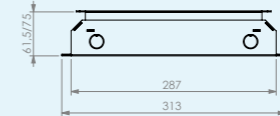

Dimensions combinées avec couvercle T15

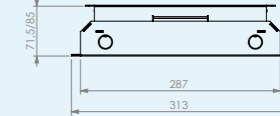

Dimensions combinées avec couvercle T25

HPL Systems BV
Trentstraat 22
5741ST Beek en Donk (NL)
verkoop@hplsystems.nl
www.hplsystems.be

Fournisseur de:





SYSTÈMES DE PLANCHER INTÉGRÉS AVEC CONDUITS

Boîte de sol encastrable de 80mm



GRAND CHOIX DE COUVERCLES RELEVABLES SUIVANTS:

Plastique T3 | avec insertion de 3-4 mm
*avec bordure pour tapis, ABS ignifuge,
Capacité de charge de 350 kg, IP20*

Inox T15 | avec insertion de 15 mm
*avec bordure pour tapis, acier inoxydable brossé,
Capacité de charge de 350 kg, IP20*

Inox T25 | avec insertion de 25 mm
*avec bordure pour tapis, acier inoxydable brossé,
Capacité de charge de 350 kg, IP20*

Inox T15ZR | avec insertion de 15 mm
*sans bordure pour tapis, acier inoxydable brossé,
Capacité de charge de 350 kg, IP20*

Inox T25ZR | avec insertion de 25 mm
*sans bordure pour tapis, acier inoxydable brossé,
Capacité de charge de 350 kg, IP20*

Inox T25 IP54 | avec insertion de 25 mm
*avec bordure pour tapis, acier inoxydable brossé,
Capacité de charge de 350 kg, IP54*

Inox T25ZR IP54 | avec insertion de 25 mm
*sans bordure pour tapis, acier inoxydable brossé,
Capacité de charge de 350 kg, IP54*

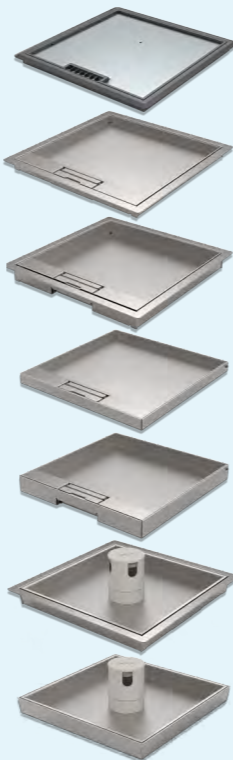

BOÎTE DE SOL ENCASTRABLE 80MM

- Utilisable comme boîte en croix
- Profondeur d'encastrement de 80 millimètres
- Dotée d'un double fond pour une installation facile
- Livrée avec une plaque de coulage en métal
- Entièrement pré-câblée

	HPL numéro:	Rexel numéro:
4 prises de courant + 6 ouvertures données, couvercle plastique T3	715.1110B	HPL7151110B
4 prises de courant + 8 ouvertures données, couvercle plastique T3	715.1111B	HPL7151111B
4 prises de courant + 4 ouvertures 45x45mm, couvercle plastique T3	715.1112B	HPL7151112B
4 prises de courant + 6 ouvertures données, couvercle inox T15	715.1310B	HPL7151310B
4 prises de courant + 8 ouvertures données, couvercle inox T15	715.1311B	HPL7151311B
4 prises de courant + 4 ouvertures 45x45mm, couvercle inox T15	715.1312B	HPL7151312B
4 prises de courant + 6 ouvertures données, couvercle inox T25	715.1410B	HPL7151410B
4 prises de courant + 8 ouvertures données, couvercle inox T25	715.1411B	HPL7151411B
4 prises de courant + 4 ouvertures 45x45mm, couvercle inox T25	715.1412B	HPL7151412B
4 prises de courant + 6 ouvertures données, couvercle inox T15ZR	716.1310B	HPL7161310B
4 prises de courant + 8 ouvertures données, couvercle inox T15ZR	716.1311B	HPL7161311B
4 prises de courant + 4 ouvertures 45x45mm, couvercle inox T15ZR	716.1312B	HPL7161312B
4 prises de courant + 6 ouvertures données, couvercle inox T25ZR	716.1410B	HPL7161410B
4 prises de courant + 8 ouvertures données, couvercle inox T25ZR	716.1411B	HPL7161411B
4 prises de courant + 4 ouvertures 45x45mm, couvercle inox T25ZR	716.1412B	HPL7161412B
4 prises de courant + 6 ouvertures données, couvercle inox T25 IP54	717.1410B	HPL7171410B
4 prises de courant + 8 ouvertures données, couvercle inox T25 IP54	717.1411B	HPL7171411B
4 prises de courant + 4 ouvertures 45x45mm, couvercle inox T25 IP54	717.1412B	HPL7171412B
4 prises de courant + 6 ouvertures données, couvercle inox T25ZR IP54	718.1410B	HPL7181410B
4 prises de courant + 8 ouvertures données, couvercle inox T25ZR IP54	718.1411B	HPL7181411B
4 prises de courant + 4 ouvertures 45x45mm, couvercle inox T25ZR IP54	718.1412B	HPL7181412B

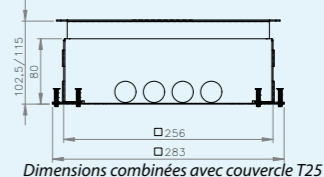
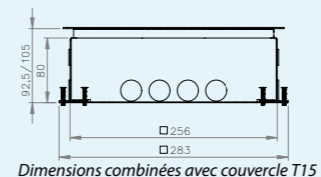
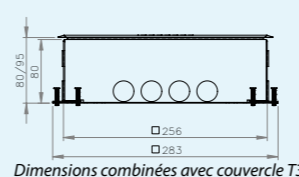

HPL Systems BV
Trentstraat 22
5741ST Beek en Donk (NL)
verkoop@hplsystems.nl
www.hplsystems.be

Fournisseur de:





SYSTÈMES DE PLANCHER INTÉGRÉS AVEC CONDUITS

Smartbox+, Smartbox Pro et Servicebox+

CHOIX DE COUVERCLES RELEVABLES SUIVANTS:

Servicebox+ | sans insert
avec bordure, acier inoxydable brossé,
capacité de charge de 225 kg, IP20

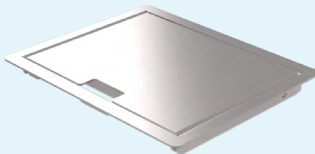

Smartbox Pro | avec insertion de 10 mm
sans bordure, acier inoxydable brossé,
capacité de charge de 350 kg, IP20

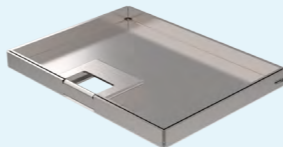

Smartbox+ | avec insertion de 7mm
sans bordure, acier inoxydable/sendzimir
capacité de charge de 350 kg, IP20

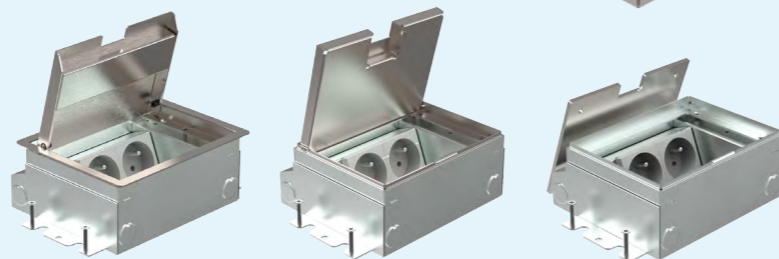
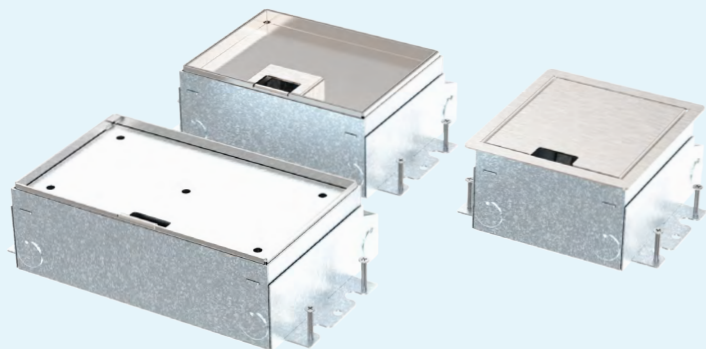
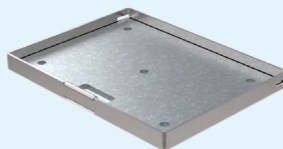

SERVICEBOX+, SMARTBOX+, SMARTBOX PRO

- Disponible en unité simple, double, triple ou quadruple
- Couvercles interchangeables ultérieurement
- Raccordement à 360 degrés
- Livré avec une plaque de coulage en métal
- Profondeur d'encastrement de 65 millimètres

Servicebox+ 1 prise de courant, couvercle inox sans insert	581.0011B	HPL5810011B
Servicebox+ 1 prise de courant + 1 ouverture 45x45mm, couv. inox sans insert	581.0021B	HPL5810021B
Servicebox+ 1 prise de courant + 2 ouvertures données, couv. inox sans insert	581.0121B	HPL5810121B
Servicebox+ 2 prises de courant, couvercle inox sans insert	581.0022B	HPL5810022B
Servicebox+ 2 prises de courant + 1 ouverture 45x45mm, couv. inox sans insert	581.0032B	HPL5810032B
Servicebox+ 2 prises de courant + 2 ouvertures données, couv. inox sans insert	581.0132B	HPL5810132B
Servicebox+ 2 prises de courant + 2 ouvertures 45x45, couv. inox sans insert	581.0042B	HPL5810042B
Servicebox+ 2 prises de courant + 4 ouvertures données, couv. inox sans insert	581.0242B	HPL5810242B
Smartbox Pro, 1 prise de courant, couvercle inox X10	582.0011B	HPL5820011B
Smartbox Pro, 1 prise de courant + 1 ouverture 45x45mm, couvercle inox X10	582.0021B	HPL5820021B
Smartbox Pro, 1 prise de courant + 2 ouvertures données, couvercle inox X10	582.0121B	HPL5820121B
Smartbox Pro, 2 prises de courant, couvercle inox X10	582.0022B	HPL5820022B
Smartbox Pro, 2 prises de courant + 1 ouverture 45x45mm, couvercle inox X10	582.0032B	HPL5820032B
Smartbox Pro, 2 prises de courant + 2 ouvertures données, couvercle inox X10	582.0132B	HPL5820132B
Smartbox Pro, 2 prises de courant + 2 ouvertures 45x45mm, couvercle inox X10	582.0042B	HPL5820042B
Smartbox Pro, 2 prises de courant + 4 ouvertures données, couvercle inox X10	582.0242B	HPL5820242B
Smartbox+, 1 prise de courant, couvercle inox/sendzimir X7	583.0011B	HPL5830011B
Smartbox+, 1 prise de courant + 1 ouverture 45x45mm, couv. inox/sendzimir X7	583.0021B	HPL5830021B
Smartbox+, 1 prise de courant + 2 ouvertures données, couv. inox/sendzimir X7	583.0121B	HPL5830121B
Smartbox+, 2 prises de courant, couvercle inox/sendzimir X7	583.0022B	HPL5830022B
Smartbox+, 2 prises de courant + 1 ouverture 45x45mm, couv. inox/sendzimir X7	583.0032B	HPL5830032B
Smartbox+, 2 prises de courant + 2 ouvertures données, couv. inox/sendzimir X7	583.0132B	HPL5830132B
Smartbox+, 2 prises de courant + 2 ouvertures 45x45mm, couv. inox/sendzimir X7	583.0042B	HPL5830042B
Smartbox+, 2 prises de courant + 4 ouvertures données, couv. inox/sendzimir X7	583.0242B	HPL5830242B

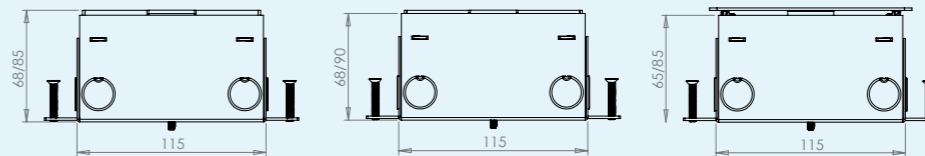



SYSTÈMES DE PLANCHER INTÉGRÉS AVEC CONDUITS

Powerbox150



CHOIX DE COUVERCLES RELEVABLES SUIVANTS:

Inox S15ZR | avec insertion de 15 mm
sans bordure, acier inoxydable brossé,
capacité de charge de 500 kg, IP20



Inox S15 | avec insertion de 15 mm
avec bordure, acier inoxydable brossé,
capacité de charge de 500 kg, IP20

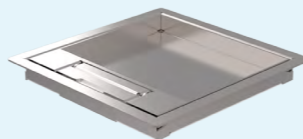

Inox S25ZR IP54 | avec insertion de 25 mm
avec bordure, acier inoxydable brossé,
capacité de charge de 500 kg, IP54

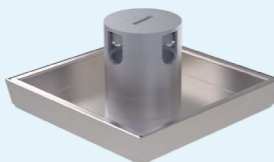

Inox S25 IP54 | avec insertion de 25 mm
sans bordure, acier inoxydable brossé,
capacité de charge de 500 kg, IP54

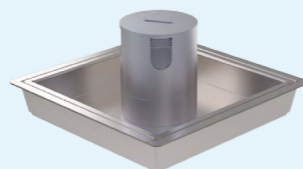

POWERBOX150

- Adapté notamment aux bureaux, aux maisons, aux salles d'exposition automobiles
- Solution de boîte de sol puissante
- Profondeur d'encastrement de 55 millimètres
- Livré avec une plaque de fond en métal

HPL numéro: Rexel numéro:

Powerbox 1 prise de courant + 2 ouvertures 45x45mm, couvercle inox S15ZR	776.0310B	HPL7760310B
Powerbox 2 prises de courant + 1 ouverture 45x45mm, couvercle inox S15ZR	776.0320B	HPL7760320B
Powerbox 2 prises de courant + 2 ouvertures données, couvercle inox S15ZR	776.0321B	HPL7760321B
Powerbox 3 prises de courant, couvercle inox S15ZR	776.0330B	HPL7760330B
Powerbox 1 prise de courant + 2 ouvertures 45x45mm, couvercle inox S15	775.0310B	HPL7750310B
Powerbox 2 prises de courant + 1 ouverture 45x45mm, couvercle inox S15	775.0320B	HPL7750320B
Powerbox 2 prises de courant + 2 ouvertures données, couvercle inox S15	775.0321B	HPL7750321B
Powerbox 3 prises de courant, couvercle inox S15	775.0330B	HPL7750330B
Powerset pour capacité de charge de 1000 kg, compatible avec les couvercles S15 et S15ZR	770.0015-7	HPL770.0015-7

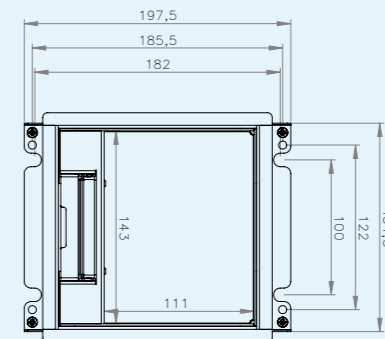
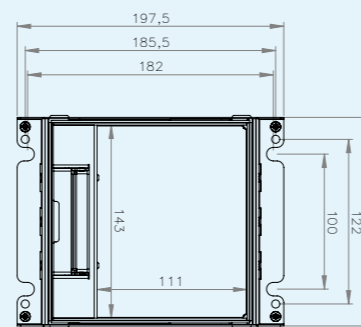
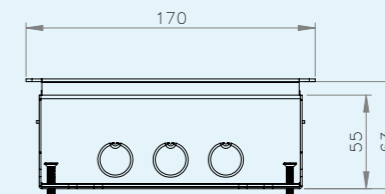
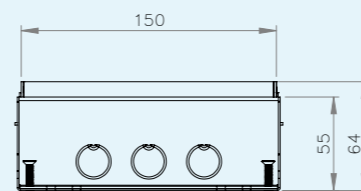

HPL Systems BV
Trentstraat 22
5741ST Beek en Donk (NL)
verkoop@hplsystems.nl
www.hplsystems.be

Fournisseur de:





SYSTÈMES DE PLANCHER INTÉGRÉS AVEC CONDUITS

Bunker colonne de montée

versions individuelles
versions unilatérales et bilatérales



en combinaison avec une plaque d'adaptation
version bilatérale
pour être installé sur une boîte de sol existante

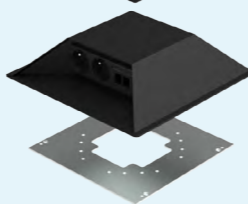

en combinaison avec une boîte de sol de 32 mm
version bilatérale
boîte d'encastrement pour conduits de 19 mm

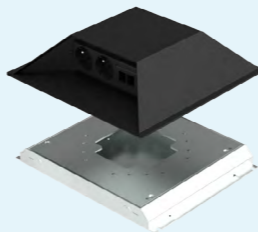

HPL BUNKER OPVOERZUIL

- Solide sur toutes les surfaces
- Facile à monter
- Disponible en version 3 voies et 6 voies
- Livré en ensemble complet
- Très robuste et élégant



Bunker colonne de montée unilatérale, 1 prise + 2 ouvertures 45x45mm	621.0031ZB	HPL6210031ZB
Bunker colonne de montée unilatérale, 2 prises + 1 ouverture 45x45mm	621.0032ZB	HPL6210032ZB
Bunker colonne de montée unilatérale, 3 prises	621.0033ZB	HPL6210033ZB
Bunker colonne de montée unilatérale, 1 prise + 4 ouvertures données	621.0231ZB	HPL6210231ZB
Bunker colonne de montée unilatérale, 2 prises + 2 ouvertures données	621.0132ZB	HPL6210132ZB
Bunker colonne de montée bilatérale, 2 prises + 4 ouvertures 45x45mm	621.0062ZB	HPL6210062ZB
Bunker colonne de montée bilatérale, 4 prises + 2 ouvertures 45x45mm	621.0064ZB	HPL6210064ZB
Bunker colonne de montée bilatérale, 6 prises	621.0066ZB	HPL6210066ZB
Bunker colonne de montée bilatérale, 2 prises + 8 ouvertures données	621.0462ZB	HPL6210462ZB
Bunker colonne de montée bilatérale, 4 prises + 4 ouvertures données	621.0264ZB	HPL6210264ZB
Bunker colonne 2 prises + 4 ouvertures 45, avec plaque d'adaptation	621.1062ZB	HPL6211062ZB
Bunker colonne 4 prises + 2 ouvertures 45, avec plaque d'adaptation	621.1064ZB	HPL6211064ZB
Bunker colonne de montée bilatérale 6 prises, avec plaque d'adaptation	621.1066ZB	HPL6211066ZB
Bunker colonne 2 prises + 8 ouv. données, avec plaque d'adaptation	621.1462ZB	HPL6211462ZB
Bunker colonne 4 prises + 4 ouv. données, avec plaque d'adaptation	621.1264ZB	HPL6211264ZB
Bunker colonne, combinaison avec boîte de sol 32mm 2 prises + 4x M45	621.2062ZB	HPL6212062ZB
Bunker colonne, combinaison avec boîte de sol 32mm 4 prises + 2x M45	621.2064ZB	HPL6212064ZB
Bunker colonne, combinaison avec boîte de sol 32mm 6 prises	621.2066ZB	HPL6212066ZB
Bunker colonne, combinaison avec boîte de sol 32mm 2 prises + 8 données	621.2462ZB	HPL6212462ZB
Bunker colonne, combinaison avec boîte de sol 32mm 4 prises + 4 données	621.2264ZB	HPL6212264ZB

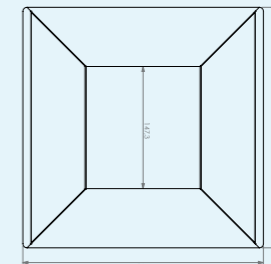
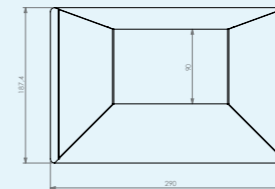



SYSTÈMES DE PLANCHER INTÉGRÉS AVEC CONDUITS

Pot de sol cercle 160

CHOIX PARMIS LES MODÈLES SUIVANTS :



2 ouvertures 45x45mm
à côté de la double prise de courant



4 ouvertures de données 15x19.6mm
à côté de la double prise de courant



POT DE SOL CERCLE 160

- Parfait en tant que produit de rénovation
- Montage possible dans un trou de perçage
- Profondeur d'encastrement de 75 millimètres
- Équipé de prises de courant 45x45mm
- Couvercle cercle en ABS ignifuge

HPL numéro: Rexel numéro:

Pot de sol cercle 160, 2 prises de courant + 2 ouvertures 45x45mm, couvercle plastique T5 763.0010B **HPL7630010B**

Pot de sol cercle 160, 2 prises de courant + 2 ouvertures données, couvercle plastique T5 763.0015B **HPL7630015B**

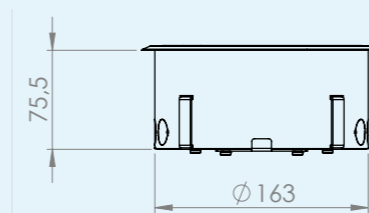

10x uitbreekpoort
Ø 20 (3/4")
- 6x zijwand
- 4x bodem

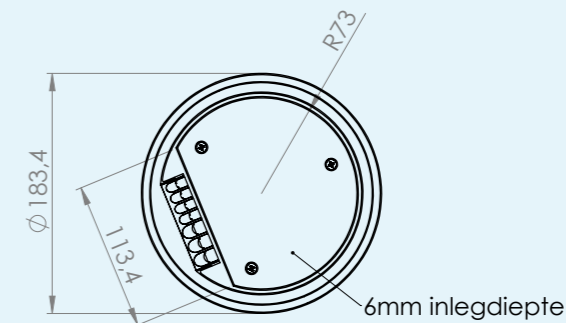
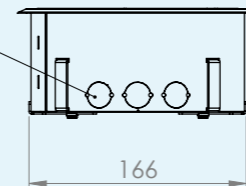

HPL Systems BV
Trentstraat 22
5741ST Beek en Donk (NL)
verkoop@hplsystems.nl
www.hplsystems.be

Fournisseur de:

REXEL



SYSTÈMES DE PLANCHER INTÉGRÉS AVEC CONDUITS

Multibox

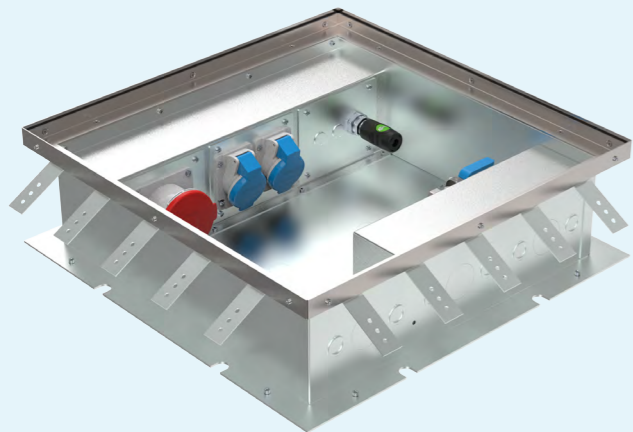

modèles vides
avec et sans évacuation d'eau

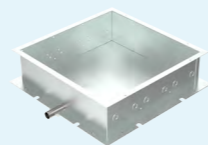

avec la plaque de recouvrement
étanche aux éclaboussures avec
un indice de protection IP54

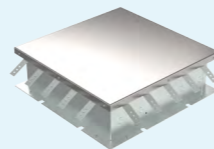

2 ensembles de couvercles différents
capacité de charge jusqu'à 2000 kg

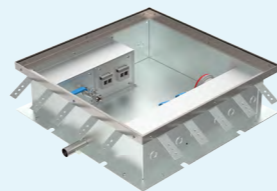
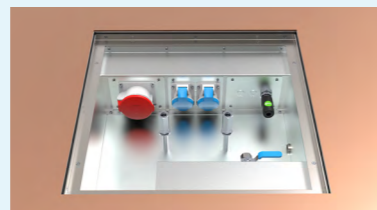
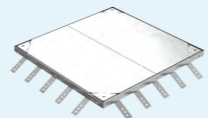

MULTIBOX

- Montage modulaire
- Différents ensembles de couvercle pour une capacité de charge supérieure
- 4 coins amovibles pour le passage des câbles
- Avec une plaque de recouvrement, protection IP54

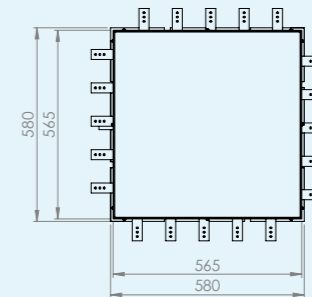
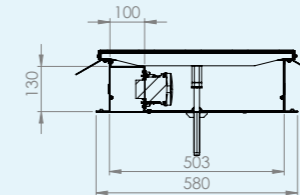
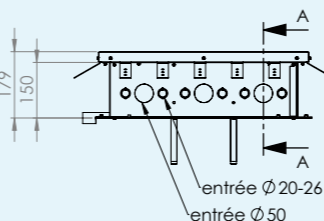

	HPL numéro:	Rexel numéro:
Multibox boîtier de base standard	630.0010	HPL6300010
Multibox boîtier de base avec évacuation d'eau	630.0011	HPL6300011
Multibox ensemble de couvercles standard capacité de charge jusqu'à 350 kg	630.0020	HPL6300020
Multibox ensemble de couvercles Heavy Duty (HD) capacité de charge jusqu'à 1000 kg	630.0021	HPL6300021
Boulons de support pour couvercle Heavy Duty capacité de charge jusqu'à 2000 kg	101.0060	HPL1010060
Multibox plaque de recouvrement en acier inoxydable (IP54)	630.0050	HPL6300050
Multibox panneau d'encastrement 3 voies	630.0030	HPL6300030
Multibox panneau d'encastrement 2 voies	630.0031	HPL6300031
Multibox panneau d'encastrement 1 voie	630.0032	HPL6300032
Cadre d'insertion 1x prise de force CEE 32A IP44	630.0041	HPL6300041
Cadre d'insertion 1x prise de force CEE 63A IP67	630.0042	HPL6300042
Cadre d'insertion 2x ouvertures M45 vide	630.0043	HPL6300043
Cadre d'insertion 3x passage de câble Ø20mm	630.0044	HPL6300044
Cadre d'insertion plaque aveugle	630.0045	HPL6300045

HPL Systems BV
Trentstraat 22
5741ST Beek en Donk (NL)
verkoop@hplsystems.nl
www.hplsystems.be

Fournisseur de:

REXEL



SYSTÈMES DE PLANCHER INTÉGRÉS AVEC GOUTTIÈRES DE SOL

systèmes avec caniveau de sol encastré ou ouvert

Si vous cherchez une alternative à l'utilisation de conduits, nos caniveaux de sol pourraient être la solution. Travailler avec un caniveau de sol encastré offre une flexibilité accrue ultérieurement. Par exemple, si vous avez besoin de câblage supplémentaire ou si le câblage doit être renouvelé, une installation avec un caniveau de sol présente de nombreux avantages !

Dans le domaine des caniveaux de sol, HPL propose trois systèmes différents. Pour les rénovations, nous proposons le système de rénovation Combi50 (caniveaux de sol encastrés) ou un système avec des caniveaux de sol ouverts peu profonds. Si plus d'espace est disponible dans le sol, vous avez le choix entre le système de caniveaux de sol encastrés Combi70/90 ou différentes tailles de caniveaux de sol ouverts.

POUR TOUS LES SYSTÈMES :

- Possibilité de combiner caniveau et conduite*
- Produits durables*
- Souplesse dans votre installation*
- Différents ensembles de couvercles possibles*

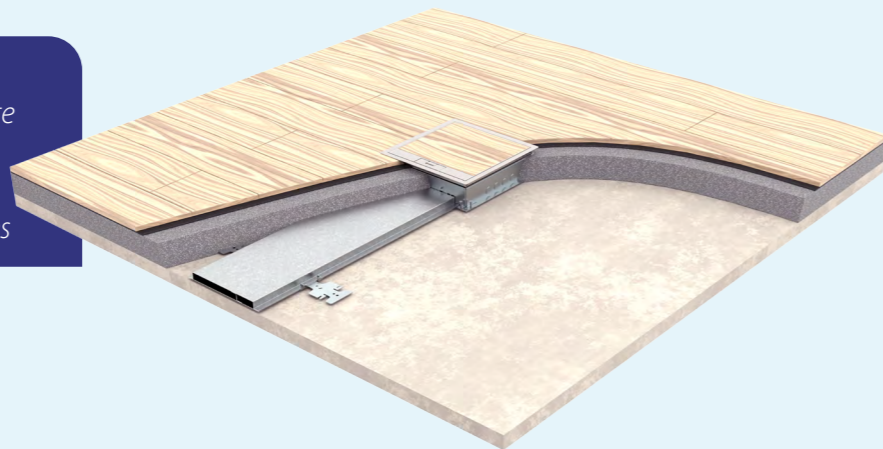

SYSTÈMES DANS CETTE CATÉGORIE:

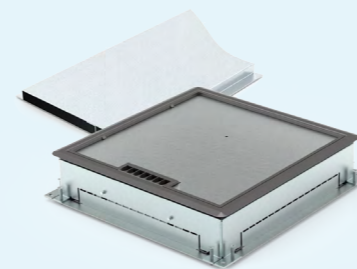

Système de rénovation Combi50
Rénover sans beaucoup de démolition

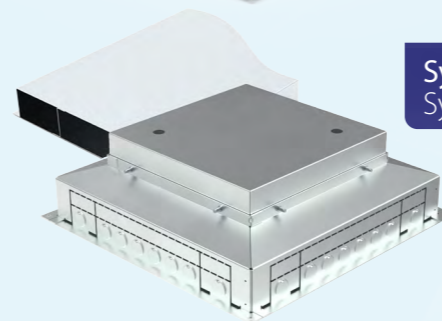

Système de goutte de sol encastrée Combi70/90
Système offrant une grande facilité d'installation

HPL Systems BV
Trentstraat 22
5741ST Beek en Donk (NL)
verkoop@hplsystems.nl
www.hplsystems.be

Fournisseur de:

REXEL



SYSTÈMES DE PLANCHER INTÉGRÉS AVEC GOUTTIÈRES DE SOL

système de rénovation Combi50

COMBI50 SE COMPOSE DES ÉLÉMENTS SUIVANTS :

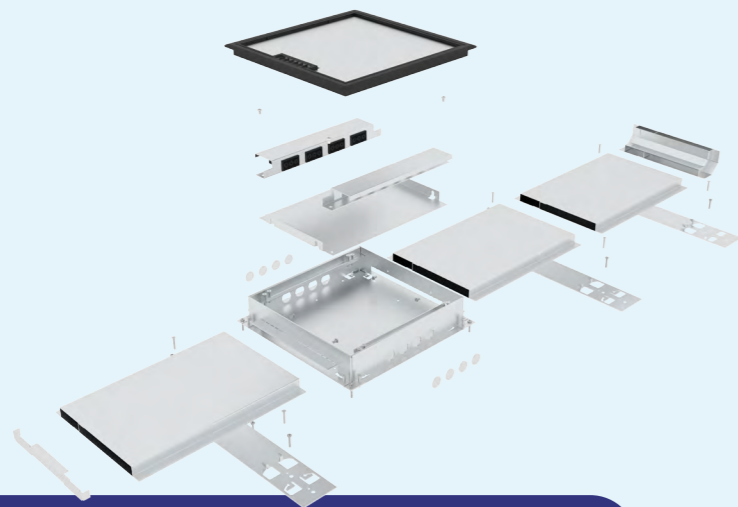

Boîtier d'encastrement de 50 mm
avec possibilité d'entrée pour goulottes et conduits

Panneau d'encastrement en option
équipé de 4 connecteurs et de 6 ou 8 découpes RJ45

Goulotte de sol encastrée 18x190
longueur de 2500 millimètres, 2 compartiments

Module d'élévation 18x190
2 compartiments

Étrier de liaison universel
pour relier les goulottes de sol

Embouchure 18x190
pour l'étanchéité de la goulotte de sol encastrée 18x190

SYSTÈME DE RÉNOVATION COMBI50

- Idéal pour les rénovations
- Profondeur d'encastrement de 50 millimètres
- Boîtier pouvant être équipé de connecteurs GST® 18/3
- Versions telles que Wago Winsta® possibles sur demande
- Goulotte de sol encastrée 18x190x2500 millimètres

	HPL numéro:	Rexel numéro:
Pince universelle de liaison	805.0010	HPL8050010
Panneau optionnel Combi50 4 connecteurs GST18/3 + 6 ouvertures données	805.0600	HPL8050600
Panneau optionnel Combi50 4 connecteurs GST18/3 + 8 ouvertures données	805.0700	HPL8050700
Boîtier Combi50, 2 goulottes et 2 tubes, plaque aveugle	805.2000	HPL8052000
Boîtier Combi50, 2 goulottes et 2 tubes, couvercle plastique T3	805.2010	HPL8052010
Boîtier Combi50, 2 goulottes et 2 tubes, couvercle inox T15	805.2012	HPL8052012
Boîtier Combi50, 2 goulottes et 2 tubes, couvercle inox T25	805.2013	HPL8052013
Boîtier Combi50, 2 goulottes et 2 tubes, couvercle inox T15ZR	805.2026	HPL8052026
Boîtier Combi50, 2 goulottes et 2 tubes, couvercle inox T25ZR	805.2027	HPL8052027
Boîtier Combi50, 2 goulottes et 2 tubes, couvercle inox T25 IP54	805.2023	HPL8052023
Boîtier Combi50, 2 goulottes et 2 tubes, couvercle inox T25ZR IP54	805.2022	HPL8052022
Boîtier Combi50, 4 goulottes, plaque aveugle	805.4000	HPL8054000
Boîtier Combi50, 4 goulottes, couvercle plastique T3	805.4010	HPL8054010
Boîtier Combi50, 4 goulottes, couvercle inox T15	805.4012	HPL8054012
Boîtier Combi50, 4 goulottes, couvercle inox T25	805.4013	HPL8054013
Boîtier Combi50, 4 goulottes, couvercle inox T15ZR	805.4026	HPL8054026
Boîtier Combi50, 4 goulottes, couvercle inox T25ZR	805.4027	HPL8054027
Boîtier Combi50, 4 goulottes, couvercle inox T25 IP54	805.4023	HPL8054023
Boîtier Combi50, 4 goulottes, couvercle inox T25ZR IP54	805.4022	HPL8054022
Module d'élévation 18 x 190 mm	810.2500	HPL8102500
Montée 18 x 190	810.0060	HPL8100060
Embouchure 18 x 190	810.0040	HPL8100040

HPL Systems BV
Trentstraat 22
5741ST Beek en Donk (NL)
verkoop@hplsystems.nl
www.hplsystems.be

Fournisseur de:

REXEL



SYSTÈMES DE PLANCHER INTÉGRÉS AVEC GOUTTIÈRES DE SOL

Système de goutte de sol encastrée Combi70/90

COMBI70/90 EST COMPOSÉ DES ÉLÉMENTS SUIVANTS :

Boîtier d'incorporation 70 et 90mm

*avec possibilité d'entrée pour gouttes et conduits
fourni avec plaque de coulage en métal*

Goulottes de sol encastrées

*28x190, longueur 2500 millimètres, 2 compartiments
28x290, longueur 2500 millimètres, 3 compartiments
48x190, longueur 2500 millimètres, 2 compartiments
48x290, longueur 2500 millimètres, 3 compartiments*

Module d'élévation

correspondant aux gouttes de sol

Étrier de liaison universel

pour relier les gouttes de sol

Étrier de liaison universel

pour relier les gouttes de sol

Boîtes de sol Basic

choix parmi toutes les versions de 40mm, 50mm et 62mm

SYSTÈME GOULOTTE DE SOL COMBI70/90

- Idéal pour la construction neuve
- Profondeur d'encastrement de 75 ou 95 millimètres
- 40mm Basic pour Combi70, 62mm Basic pour Combi90
- Quatre dimensions de goutte de sol encastrée au choix
- Supports de connexion, pièces montantes et embouts disponibles

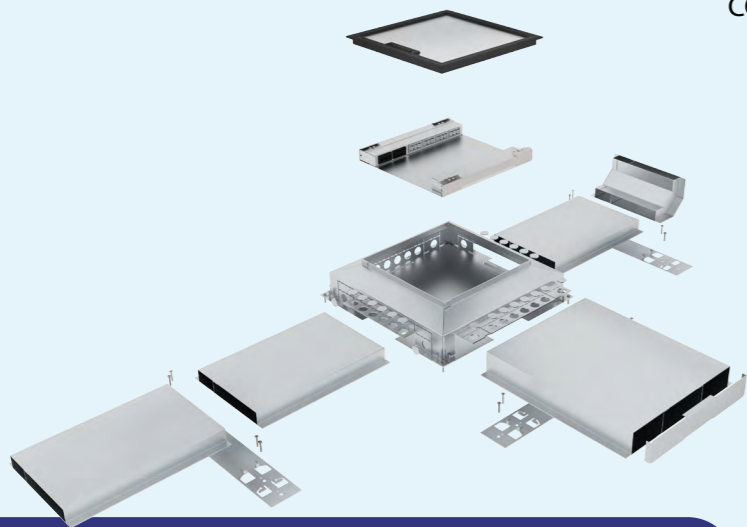

	HPL numéro:	Rexel numéro:
Pince universelle de liaison	805.0010	HPL8050010
Boîtier 70-90 mm (adapté pour goutte de sol 28x190 et 28x290)*	805.0070	HPL8050070
Boîtier 90-110 mm (adapté pour toutes les gouttes de sol ci-dessous)*	805.0090	HPL8050090
Embouchure 28 x 190	811.0040	HPL8110040
Module d'élévation 28 x 190	811.0060	HPL8110060
Goulotte de sol encastrée 28 x 190 x 2500	811.2500	HPL8112500
Embouchure 48 x 190	813.0040	HPL8130040
Module d'élévation 48 x 190	813.0060	HPL8130060
Goulotte de sol encastrée 48 x 190 x 2500	813.2500	HPL8132500
Embouchure 28 x 290	821.0040	HPL8210040
Module d'élévation 28 x 290	821.0060	HPL8210060
Goulotte de sol encastrée 28 x 290 x 2500	821.2500	HPL8212500
Embouchure 48 x 290	823.0040	HPL8230040
Module d'élévation 48 x 290	823.0060	HPL8230060
Goulotte de sol encastrée 48 x 290 x 2500	823.2500	HPL8232500

* Couvercle de versement plus élevé disponible sur demande.

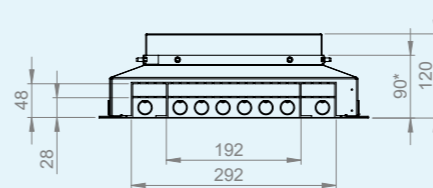

* profondeur de coulée minimale recommandée de 95mm
profondeur de coulée maximale de 115mm

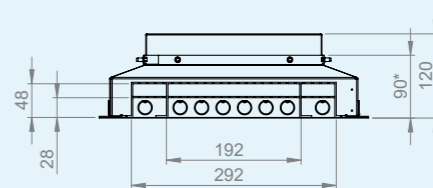

* profondeur de coulée minimale recommandée de 95mm
profondeur de coulée maximale de 115mm

HPL Systems BV
Trentstraat 22
5741ST Beek en Donk (NL)
verkoop@hplsystems.nl
www.hplsystems.be

Fournisseur de:

REXEL



SYSTÈMES DE SOL COULÉ AVEC CANIVEAU DE SOL

Systèmes avec caniveau de sol ouvert

Lors du choix d'un système de plancher approprié, il est essentiel de bien examiner la flexibilité souhaitée pour un espace donné. En optant pour un système de caniveau de sol ouvert, il est possible de l'ouvrir complètement par la suite.

Le système de caniveau de sol ouvert HPL convient à diverses applications, des petites rénovations aux grands projets de construction neuve. Grâce à sa structure logique, l'installation est rapide et facile, ce qui permet des économies de temps et d'argent. La flexibilité pour une utilisation actuelle et des adaptations futures est rendue possible par ce système ouvert.

CANIVEAU DE SOL OUVERT:

*Disponible dans presque toutes les tailles
Couvercles de caniveau de sol de 4 mm
Capacité portante optimale
Flexibilité pour votre bureau*

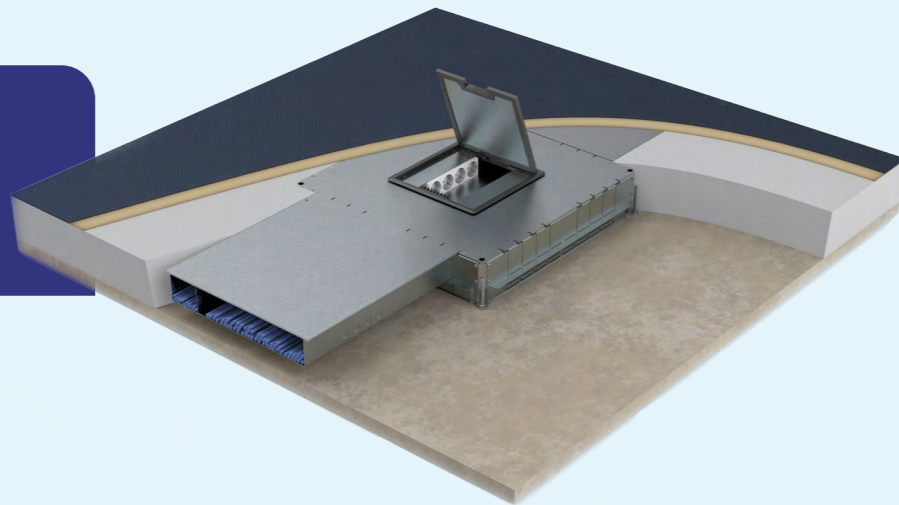

SYSTÈMES DANS CETTE CATÉGORIE:

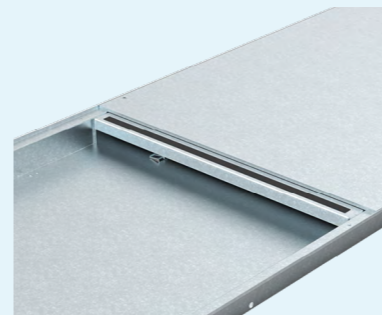

Système de caniveau de sol ouvert HPL
Couvercles facilement amovibles pour la flexibilité

HPL Systems BV
Trentstraat 22
5741ST Beek en Donk (NL)
verkoop@hplsistemas.nl
www.hplsistemas.be

Fournisseur de:

REXEL



SYSTÈMES DE SOL COULÉ AVEC CANIVEAU DE SOL

Système de caniveau de sol ouvert

SYSTÈME DE CANIVEAU DE SOL OUVERT COMPOSÉ DE (1/3) :

Goulottes de sol ouvertes - longueur 2500mm*

type V200x40 type V400x50
 type V200x70 type V400x70
 type V300x50 type V600x50
 type V300x70 type V600x70
 type V400x40

Raccords d'angle et de dérivation

compatibles avec chaque goulotte de sol ouverte

Cloison de séparation 230V/data - longueur 2500mm

disponible en hauteurs V30, V40, V50, V60 ou V70

**Toutes les tailles intermédiaires sont disponibles.*

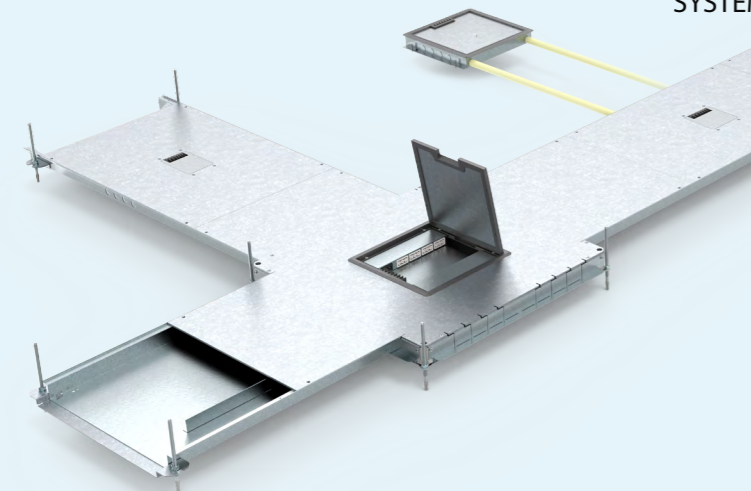

SYSTÈME DE GOULOTTE DE SOL OUVERTE

- Applicable tant pour la construction neuve que pour la rénovation
- Profondeur d'encastrement variant de 30 à 90 millimètres
- Alimentation électrique et données séparées
- Perte de capacité minimale grâce aux boîtes de sol compactes
- Une installation flexible pour l'installateur et l'utilisateur

	HPL numéro:	Rexel numéro:
Goulotte de sol ouverte V200x40	852.2510	HPL8522510
Goulotte de sol ouverte V200x70	855.2510	HPL8552510
Goulotte de sol ouverte V300x50	863.2510	HPL8632510
Goulotte de sol ouverte V300x70	865.2510	HPL8652510
Goulotte de sol ouverte V400x40	872.2510	HPL8722510
Goulotte de sol ouverte V400x50	873.2510	HPL8732510
Goulotte de sol ouverte V400x70	875.2510	HPL8752510
Goulotte de sol ouverte V600x50	893.2510	HPL8932510
Goulotte de sol ouverte V600x70	895.2510	HPL8952510
Pièce en T / Angle de dérivation V200x40	852.2550	HPL8522550
Pièce en T / Angle de dérivation V200x70	855.2550	HPL8552550
Pièce en T / Angle de dérivation V300x50	863.2550	HPL8632550
Pièce en T / Angle de dérivation V300x70	865.2550	HPL8652550
Pièce en T / Angle de dérivation V400x40	872.2550	HPL8722550
Pièce en T / Angle de dérivation V400x50	873.2550	HPL8732550
Pièce en T / Angle de dérivation V400x70	875.2550	HPL8752550
Pièce en T / Angle de dérivation V600x50	893.2550	HPL8932550
Pièce en T / Angle de dérivation V600x70	895.2550	HPL8952550
Cloison de séparation 230V/données V30	841.2530	HPL8412530
Cloison de séparation 230V/données V40	842.2530	HPL8422530
Cloison de séparation 230V/données V50	843.2530	HPL8432530
Cloison de séparation 230V/données V60	844.2530	HPL8442530
Cloison de séparation 230V/données V70	845.2530	HPL8452530

HPL Systems BV
 Trentstraat 22
 5741ST Beek en Donk (NL)
 verkoop@hplsystems.nl
 www.hplsystems.be

Fournisseur de:

REXEL



SYSTÈMES DE PLANCHER INTÉGRÉS AVEC GOUTTIÈRES DE SOL

Système de goulotte de sol ouverte

SYSTÈME DE GOUTTIÈRE DE SOL OUVERTE COMPOSÉ DE (2/3) :

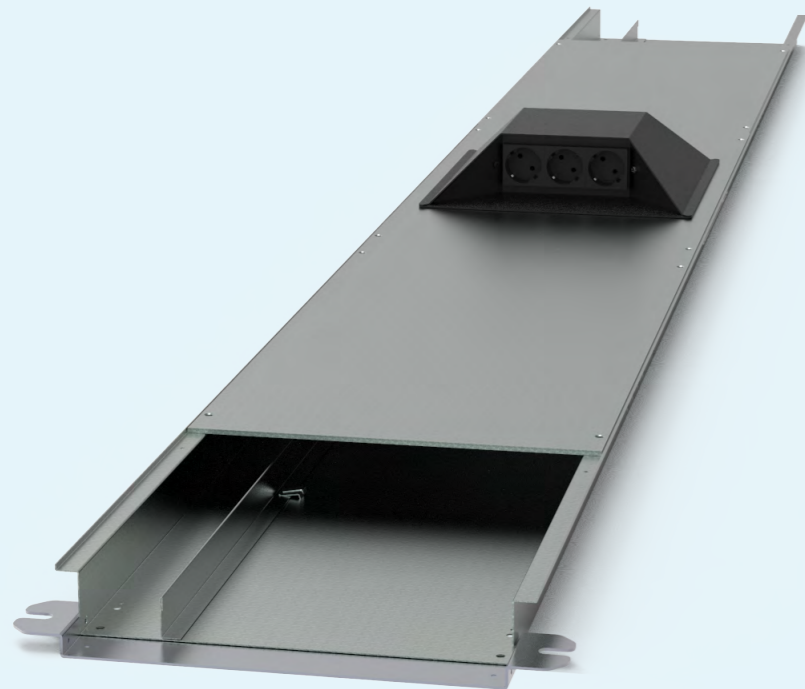

Covercles*

Couvercle aveugle V200, V300, V400 ou V600

Couvercle avec ouverture V200, V300, V400 ou V600

Couvercle pour Bunker V200, V300, V400 ou V600

Couvercle V200, V300, V400 ou V600 avec passe-câbles

Étriers de montage

V200, V300, V400 ou V600

*Longueur 625mm.

Boulon tapite M4x10	110.1273	HPL1101273
Couvercle aveugle 625mm V200	850.2520	HPL8502520
Couvercle V200 avec passe-câbles	850.2521	HPL8502521
Couvercle V200 avec découpe pour la colonne HPL Bunker	850.2525	HPL8502525
Couvercle aveugle 625mm V300	860.2520	HPL8602520
Couvercle V300 avec passe-câbles	860.2521	HPL8602521
Couvercle V300 avec découpe pour la boîte de sol Compact	860.2523	HPL8602523
Couvercle V300 avec découpe pour la colonne HPL Bunker	860.2525	HPL8602525
Couvercle aveugle 625mm V400	870.2520	HPL8702520
Couvercle V400 avec passe-câbles	870.2521	HPL8702521
Couvercle V400 avec découpe pour la boîte de sol Compact	870.2523	HPL8702523
Couvercle V400 avec découpe pour la colonne HPL Bunker	870.2525	HPL8702525
Couvercle aveugle 625mm V600	890.2520	HPL8702520
Couvercle V600 avec passe-câbles	890.2521	HPL8702521
Couvercle V600 avec découpe pour la boîte de sol Compact	890.2523	HPL8702523
Couvercle V600 avec découpe pour la colonne HPL Bunker	890.2525	HPL8702525
Étrier de montage V200	850.2540	HPL8502540
Étrier de montage V300	860.2540	HPL8602540
Étrier de montage V400	870.2540	HPL8702540
Étrier de montage V600	890.2540	HPL8902540

Exemple de dimensionnement:

852.2510 Goulotte ouverte V200x40

850.2520 Couvercle aveugle V200

850.2521 Couvercle V200 avec passe-câbles

843.2530 Cloison de séparation V50

850.2540 Étrier de montage V200

110.1273 Boulon tapite M4x10

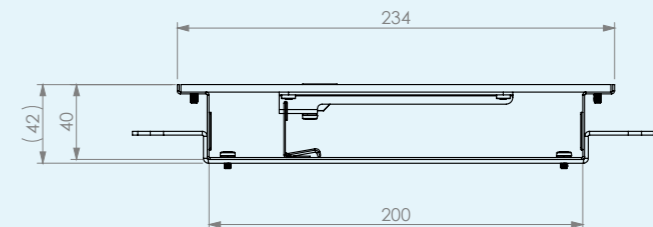



SYSTÈMES DE PLANCHER INTÉGRÉS AVEC GOUTTIÈRES DE SOL

Système de goulotte de sol ouverte

SYSTÈME DE GOUTTIÈRE DE SOL OUVERTE COMPOSÉ DE (3/3) :



Étriers de montage

V200, V400 ou V600

Embouchure

correspondant aux goulottes de sol

Support de couvercle

correspondant aux goulottes de sol recommandées à partir de V400

Boîte de sol Compact

30mm, avec 4 connecteurs GST18/3 +
6 ou 8 ouvertures de données
55mm, avec 4 prises de courant +
8 ouvertures de données
ou 4 ouvertures 45x45mm

Embouchure V200x40	852.2560	HPL8522560
Embouchure V200x70	855.2560	HPL8552560
Embouchure V300x50	863.2560	HPL8632560
Embouchure V300x70	865.2560	HPL8652560
Embouchure V400x40	872.2560	HPL8722560
Embouchure V400x50	873.2560	HPL8732560
Embouchure V400x70	875.2560	HPL8752560
Embouchure V600x50	893.2560	HPL8932560
Embouchure V600x70	895.2560	HPL8952560
Support de couvercle V400x40	872.2570	HPL8722570
Support de couvercle V400x50	873.2570	HPL8732570
Support de couvercle V400x70	875.2570	HPL8752570
Support de couvercle V600x50	893.2570	HPL8932570
Support de couvercle V600x70	895.2570	HPL8952570
Boîte de sol Compact 30mm 4 GST + 6 données, couvercle plastique T3	785.4220	HPL7854220
Boîte de sol Compact 30mm 4 GST + 8 données, couvercle plastique T3	785.4221	HPL7854221
Boîte de sol Compact 55mm 4 prises + 6 données, couvercle plastique T3	785.1231B	HPL7851231B
Boîte de sol Compact 55mm 4 prises + 4 M45, couvercle plastique T3	785.1232B	HPL7851232B

Exemple de dimensionnement:

875.2510 Goulotte ouverte V400x70
870.2520 Couvercle aveugle V400
785.1231B Boîte de sol Compact
55mm 4 prises + 6 données,
couvercle plastique T3
872.2570 Support de couvercle
V400x70
845.2530 Cloison de séparation V70
870.2540 Étrier de montage V400
110.1273 Boulon tapite M4x10

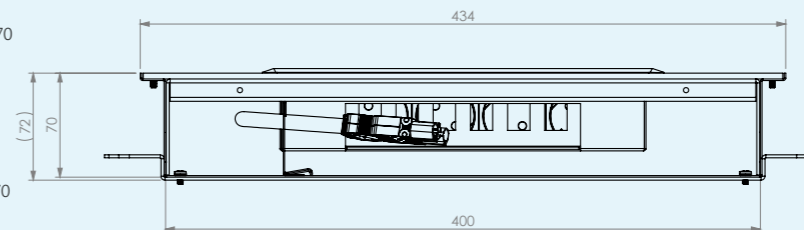



SYSTÈMES DE PLANCHER SURÉLEVÉ

Boîtes de sol à branchement pour espaces creux

Pour les planchers surélevés et/ou les espaces creux, HPL propose différentes variantes de la boîte de sol "Basic". Ce produit présente l'avantage d'être facilement déplaçable ultérieurement, avec ou sans carreau. Si un poste de travail est déplacé, par exemple, les points de connexion peuvent également être déplacés directement. Une flexibilité optimale !

Nos boîtes de sol "Basic" conviennent à une utilisation dans les planchers surélevés ou les planchers informatiques, en utilisant des systèmes enfilables. Toutes les boîtes de sol "Basic" de HPL sont équipées d'un câble avec une fiche à 3 broches et peuvent être installées selon le principe "plug-and-play". Ce principe est également utilisé dans le cas de la Smartbox Home pour la construction à ossature bois.

POUR TOUS LES PRODUITS DE CETTE CATÉGORIE :

Large choix de points de connexion et de couvercles
Installation plug-and-play
Produits enfilables
Flexibilité dans votre installation

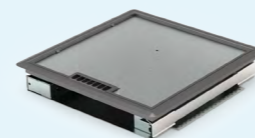
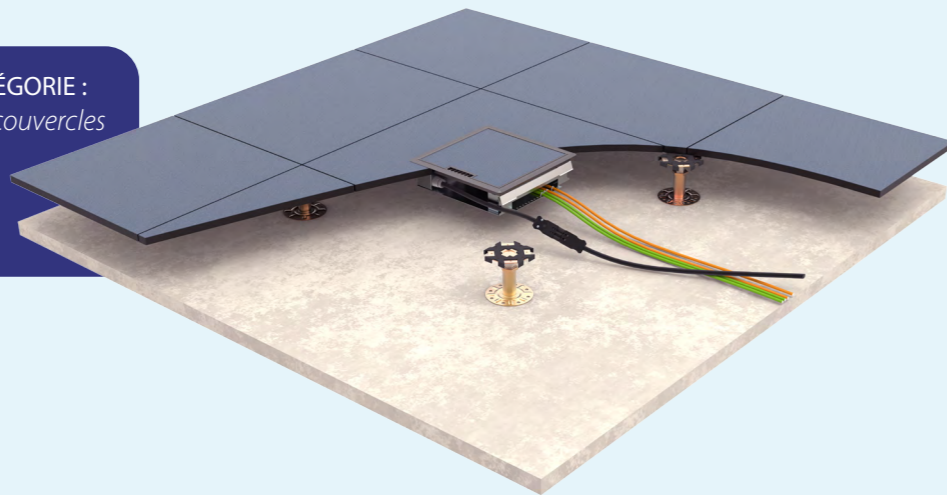

Boîte de sol Basic 40mm
 Parfaitement adapté en cas de manque d'espace

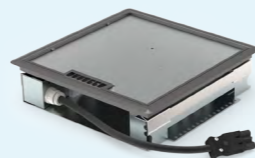

Boîte de sol 62mm
 Boîte de sol à montage rapide à large application

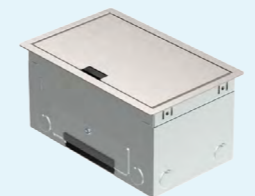

Boîte de sol Smartbox Home
 Pour la construction à ossature en bois

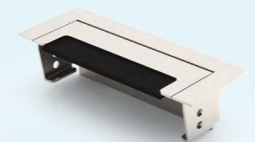

Passage de tuiles inox
 Élégant passage en acier inoxydable brossé

HPL Systems BV
 Trentstraat 22
 5741ST Beek en Donk (NL)
 verkoop@hplsystems.nl
 www.hplsystems.be

Fournisseur de:

REXEL



SYSTÈMES DE PLANCHER SURÉLEVÉ

Boîte de sol Basic 40mm



Plastique T3 | avec insertion de 3-4 mm
avec bordure pour tapis, ABS ignifuge,
Capacité de charge de 350 kg, IP20

Inox T15 | avec insertion de 15 mm
avec bordure pour tapis, acier inoxydable brossé,
Capacité de charge de 350 kg, IP20

Inox T25 | avec insertion de 25 mm
avec bordure pour tapis, acier inoxydable brossé,
Capacité de charge de 350 kg, IP20

Inox T25 IP54 | avec insertion de 25 mm
avec bordure pour tapis, acier inoxydable brossé,
Capacité de charge de 350 kg, IP54

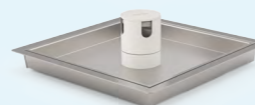
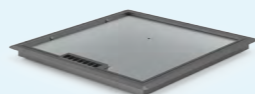

BOÎTE DE SOL BASIC 40MM

- Profondeur d'encastrement de 40 millimètres
- Équipé de pièces femelles à 3 pôles
- Pièce pour l'alimentation + pour le raccordement en série
- Fourni avec une prise Wieland GST® 18/3 standard
- Connecteurs Wago Winsta® disponibles sur demande

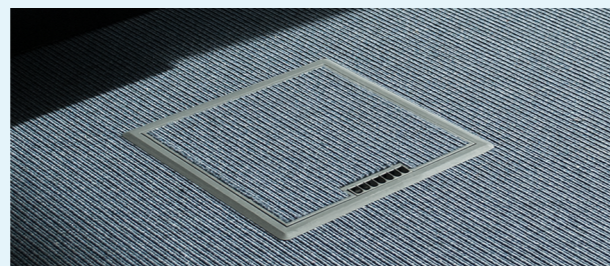

	HPL numéro:	Rexel numéro:
Basic 40mm 4 GST18/3 + 6 ouvertures données, couvercle plastique T3	715.4220	HPL7154220
Basic 40mm 4 GST18/3 + 8 ouvertures données, couvercle plastique T3	715.4221	HPL7154221
Basic 40mm 4 GST18/3 + 6 ouvertures données, couvercle inox T15	715.4620	HPL7154620
Basic 40mm 4 GST18/3 + 8 ouvertures données, couvercle inox T15	715.4621	HPL7154621
Basic 40mm 4 GST18/3 + 6 ouvertures données, couvercle inox T25	715.4720	HPL7154720
Basic 40mm 4 GST18/3 + 8 ouvertures données, couvercle inox T25	715.4721	HPL7154721
Basic 40mm 4 GST18/3 + 6 ouvertures données, couvercle inox T25 IP54	717.4720	HPL7174720
Basic 40mm 4 GST18/3 + 8 ouvertures données, couvercle inox T25 IP54	717.4721	HPL7174721

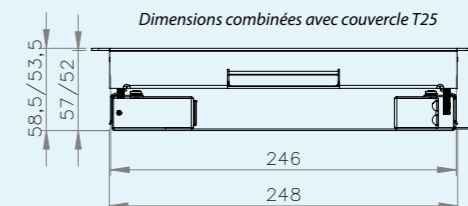
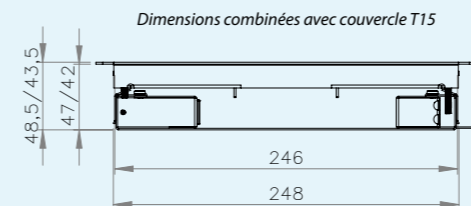
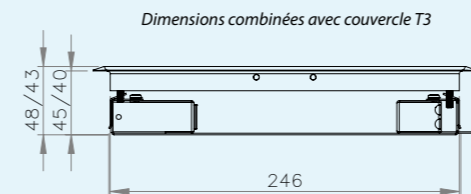

HPL Systems BV
Trentstraat 22
5741ST Beek en Donk (NL)
verkoop@hplsistemas.nl
www.hplsistemas.be

Fournisseur de:

REXEL



SYSTÈMES DE PLANCHER SURÉLEVÉ

Boîte de sol Basic 62mm



Plastique T3 | avec insertion de 3-4 mm
avec bordure pour tapis, ABS ignifuge,
Capacité de charge de 350 kg, IP20

Inox T15 | avec insertion de 15 mm
avec bordure pour tapis, acier inoxydable brossé,
Capacité de charge de 350 kg, IP20

Inox T25 | avec insertion de 25 mm
avec bordure pour tapis, acier inoxydable brossé,
Capacité de charge de 350 kg, IP20

Inox T25 IP54 | avec insertion de 25 mm
avec bordure pour tapis, acier inoxydable brossé,
Capacité de charge de 350 kg, IP54

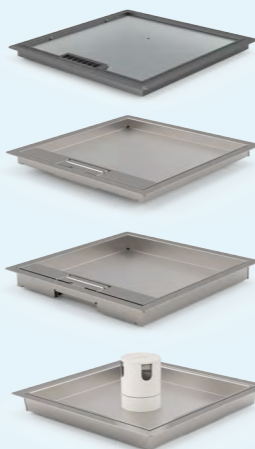

BOÎTE DE SOL BASIC 62MM

- Applicable dans presque toutes les situations
- Profondeur d'encastrement de 62 millimètres
- 4 prises de courant 45x45mm
- Équipé d'un câble de raccordement avec fiche 3 broches
- Fourni en standard avec connecteur Wieland GST® 18/3

	HPL numéro:	Rexel numéro:
Basic 62mm 4 prises + 6 ouvertures données, couvercle plastique T3	715.1230B	HPL7151230B
Basic 62mm 4 prises + 8 ouvertures données, couvercle plastique T3	715.1231B	HPL7151231B
Basic 62mm 4 prises + 4 ouvertures 45x45mm, couvercle plastique T3	715.1232B	HPL7151232B
Basic 62mm 4 prises + 6 ouvertures données, couvercle inox T15	715.1630B	HPL7151630B
Basic 62mm 4 prises + 8 ouvertures données, couvercle inox T15	715.1631B	HPL7151631B
Basic 62mm 4 prises + 4 ouvertures 45x45mm, couvercle inox T15	715.1632B	HPL7151632B
Basic 62mm 4 prises + 6 ouvertures données, couvercle inox T25	715.1730B	HPL7151730B
Basic 62mm 4 prises + 8 ouvertures données, couvercle inox T25	715.1731B	HPL7151731B
Basic 62mm 4 prises + 4 ouvertures 45x45mm, couvercle inox T25	715.1732B	HPL7151732B
Basic 62mm 4 prises + 6 ouvertures données, couvercle inox T25 IP54	717.1730B	HPL7171730B
Basic 62mm 4 prises + 8 ouvertures données, couvercle inox T25 IP54	717.1731B	HPL7171731B
Basic 62mm 4 prises + 4 ouvertures 45x45mm, couvercle inox T25 IP54	717.1732B	HPL7171732B

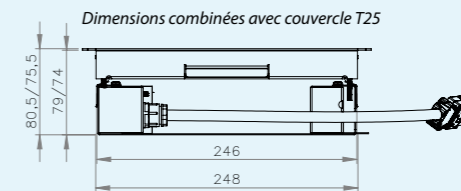
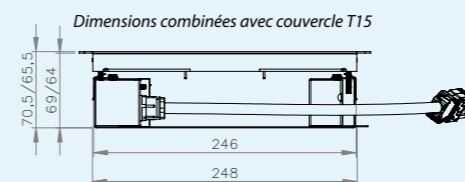
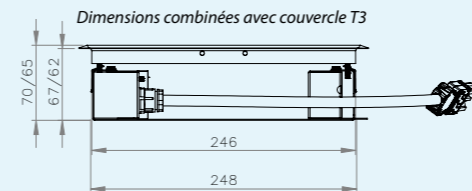

HPL Systems BV
Trentstraat 22
5741ST Beek en Donk (NL)
verkoop@hplsystms.nl
www.hplsystms.be

Fournisseur de:

REXEL



SYSTÈMES DE PLANCHER SURÉLEVÉ

Smartbox Home

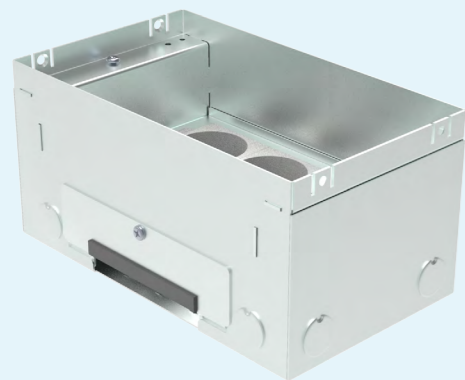

CHOIX PARMIS LES VERSIONS SUIVANTES:

Servicebox+ | sans insert
avec bordure, acier inoxydable brossé,
capacité de charge de 225 kg, IP20

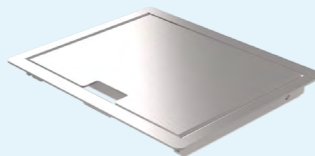

Smartbox Pro | avec insertion de 10 mm
sans bordure, acier inoxydable brossé,
capacité de charge de 350 kg, IP20

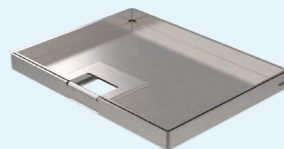

Smartbox+ | avec insertion de 7mm
sans bordure, acier inoxydable/senzimir
capacité de charge de 350 kg, IP20

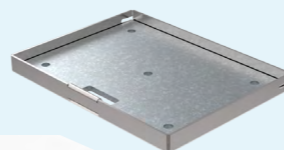

SMARTBOX HOME

- Extrêmement adapté à la construction à ossature bois
- 3 ensembles de couvercles différents possibles
- Plaque de montage/revêtement en métal
- Avec joint en caoutchouc contre la saleté
- Installation plug-and-play

HPL numéro: Rexel numéro:

HPL Smartbox Home, 2 prises de courant + 2 plaque aveugle	585.0032/232	HPL5850032B/232
HPL Smartbox Home, 2 prises de courant + 2 ouvertures données	585.0032/241	HPL5850032B/241

Définissements de couvercles*

HPL Servicebox+ ensemble de couvercle 3v	581.0030D	HPL5810030D
HPL Smartbox Pro ensemble de couvercle 3v	582.0030D	HPL5820030D
HPL Smartbox+ ensemble de couvercle 3v	583.0030D	HPL5830030D

*Attention ! Ces ensembles de couvercles ne sont pas inclus dans le Smartbox Home et doivent être commandés séparément.

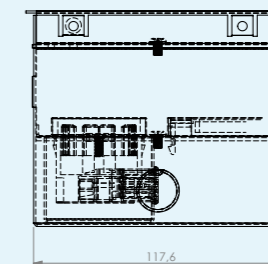
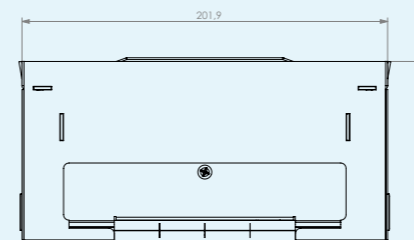

HPL Systems BV
Trentstraat 22
5741ST Beek en Donk (NL)
verkoop@hplsystems.nl
www.hplsystems.be

Fournisseur de:

REXEL



SYSTÈMES DE PLANCHER SURÉLEVÉ

Passage de tuiles inox



PASSAGE DE TUILES INOX

- Passage compacte pour votre plancher surélevé
- Équipé d'une sortie de brosse
- Verrouillable lorsqu'il n'est pas utilisé
- Fabriqué en acier inoxydable brossé

Passage de tuiles 55 x 145 mm avec passage de brosse

HPL numéro: Rexel numéro:

301.0224

[HPL3010224](#)

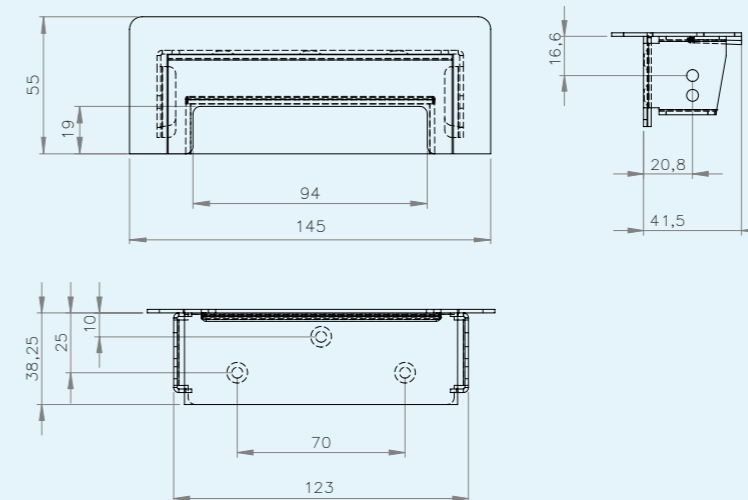

HPL Systems BV
Trentstraat 22
5741ST Beek en Donk (NL)
verkoop@hplsystems.nl
www.hplsystems.be

Fournisseur de:

REXEL

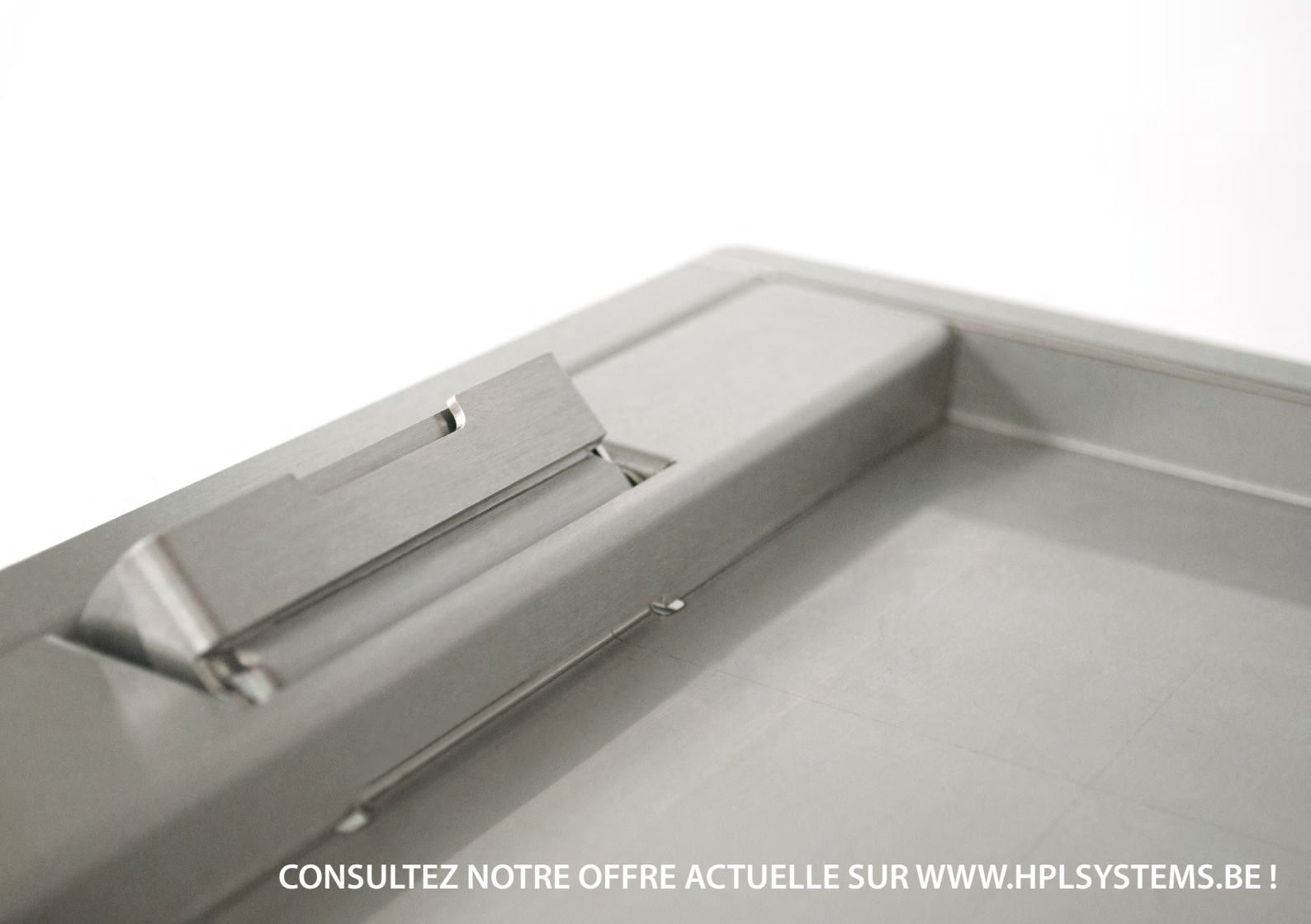

CONSULTEZ NOTRE OFFRE ACTUELLE SUR WWW.HPLSYSTEMS.BE !